



Stealth Products

®

2016 /2017

**GUÍA DE PRODUCTOS**

# ¿Por qué Stealth Products?

## ¡Sobre 15 Años De Innovación!

Stealth es una fábrica en Estados Unidos con más de 15 años de experiencia en el mercado de rehabilitación. En 1999 Stealth Products fue lanzada en respuesta a una necesidad versátil, alta calidad en el sistema de posicionamiento de cabeza y cuello, también un cambio en la ubicación de equipo.

Hoy nosotros tenemos un equipo de más de 100 empleados. Nuestros diseñadores e ingenieros de productos son capaces de producir cualquier producto de diseño exclusivo requerido.

Debido a las crecientes necesidades de la industria, ahora la línea de productos de Stealth incluye: Soporte/Posicionamiento de Cabeza y Cuerpo, Soporte para Control de palanca, bandejas, sistemas de asiento y productos móviles Pediátricos.

Junto con nuestra excelente línea de productos, ofrecemos varios programas de entrenamiento y una línea de atención al cliente superior.

Nuestra compañía supe a algunas de las más grandes fábricas de sillas de ruedas en el mundo. Tenemos distribuidores en 22 países, como se muestra en las páginas 18 y 19.

Agradecemos su interés en nuestra línea de productos y estaremos más que contentos de contestar cualquier pregunta o preocupación que tenga.

**Stealth Products, LLC.**



## CONTENIDO

Sistemas de Posición Para La Cabeza.....	4	Asientos Móviles - .....	15
Posicionamiento Para Sistemas de Asiento.....	7	IDCH .....	15
Sistema de Asiento - Respaldo .....	8	Respaldos y frenos ADI.....	16
Innovando Los Sistemas de Respaldo .....	9	Asientos Móviles - The Dyno™ .....	16
Sistema de Asientos - Asiento .....	10	Modificación Para Inclinación - Tilts .....	17
i-Drive® Sistema Avanzado de Controles Alternativos .....	11	Empaques Con Productos Stealth .....	19
Gatlin .....	13		

# ¿Qué hace falta?



Cuando consideramos los tipos de sistemas mobiliarios, postura propia es el factor central en el proceso de selección.



- A. La serie COMFORT (Comodidad) es la más popular de todos los soportes de cabeza de Stealth, viene en cinco tamaños 6”(152.4 cm), 8”(203.2 cm), 10”(254.0 cm), 14”(355.6 cm), y 19”(457.2 cm).
- B. La serie Gatlin, con la gran variedad de controladores de palanca en existencia para sillas móviles eléctricas, es la alternativa universal para posicionamiento de controladores de palanca con un diseño exclusivo (GAT400)
- C. El aductor permite un alineamiento en la cadera y muslo, reducción de dolor y posición precisa. (TWB-ADD)
- D. Los laterales (TWBL) fueron las primeras series en incluir eslabones que añaden distancia y posicionamiento con adiciones exclusivas como el Contacto de Superficie Total (FSC) para almohadillas.
- E. Soportes de codos son uno de nuestros más recientes productos de posicionamiento que permite al usuario guardar y usar al máximo el poder de su silla de ruedas. (ARMS-ES)

- A. El Sistema Posición Total (All Positioning) es un gran ajustador de soporte para la cabeza con un estilo de base de metal moldeable. Viene en Extra-Pequeño, Pequeño, Mediano, Grande y Extra-Grande.
- B. La bandeja en forma de Eclipse es una opción para Gatlin. Esta permite a los usuarios tener un soporte completo con el soporte para un control de palanca. (GAT400)
- C. El aductor con la tecnología FSC permite acomodar la almohadilla lateral en una posición de contacto plano completo sobre cliente. (TWBADD-FSC)
- D. Los Laterales estilos delgados fueron diseñados para lograr su colocación en áreas de espacios limitados en los lados de la silla de ruedas. (TWBSTL)
- E. El soporte para los codos, viene con diferentes tamaños de almohadillas y tipos de espuma.

- A. Serie Ultra es lo último en posicionamiento de cabeza. Este sistema es construido de forma exclusiva con muchas opciones y accesorios.
- B. TWBSHR es nuestro nuevo equipo para retraer los hombros que permite dirigir y posicionar la rotación/fatiga del hombro.
- C. El ARMS260 permite al usuario colocar fuera del área de la silla cualquier control de palanca, esto también tiene un mecanismo mecedor.
- D. KN1ADD es un aductor de rodilla limpio y funcional que provoca posicionamiento y soporte preciso.
- E. El LTHW-509 es otro accesorio añadido que permite ajustar fácilmente los laterales.

- A. El i2i es nuestro producto más reconocido. Sus características básicas le hacen único en su clase. (Extra-Pequeño, Pequeño, Mediano, Grande, Extra-Grande).
- B. El TWB480 permite ajustes en la altura y profundidad.
- C. El aductor de enlaces permite sobrepasar cualquier grosor que el cojín del asiento pueda alcanzar.
- D. Los laterales pueden ser montados en la mayoría de las nuestras sillas de ruedas en la industria.
- E. Nuestro soporte para los codos tiene una variedad de almohadillas y tipos de espuma. (ARMS-ES)



# Sistemas de Posicionamiento Cefálico

## La Serie Ultra QCRS

El Ultra QCRS es un sistema que abarca todo posicionamiento para la cabeza con capacidad de ajuste. Cuenta con una gama o cartelera de opciones y accesorios para satisfacer las necesidades virtuales de cada cliente. Con la adición del sistema TWB, ajustar el posicionamiento del cliente será un éxito con una sola herramienta.

### Cómo funciona y opciones de configuración

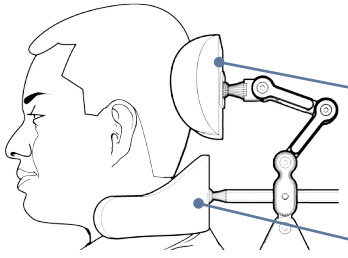

La almohadilla occipital abraza la cabeza y es principalmente un espacio de descanso con un soporte nominal lateral. Esto también actúa como una frontera posterior, minimizando la hipertensión de reflejos o tonos anormales. La almohadilla occipital es necesaria para el transporte, así como incline y características de reclinación.

Posicionado en la base del cerebro y usado en conjunción con una almohadilla occipital, la almohadilla su-occipital proporciona adición en los laterales y soporte posterior para individuos que requieran asistencia de medio a moderado en mantenimiento de la posición de línea media. El su-occipital es flexible puesto que puede ser moldeado específicamente e individualmente en cada individuo, lo cual alivia la tendencia para colgar la cabeza o crear presión excesiva en el cuello.

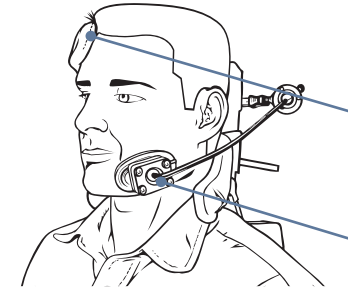

Las almohadillas laterales faciales son más específicas para individuos con movimientos incontrolables, como ataques, reflejos o individuos con bajo tono o cognición. Las almohadillas faciales pueden ser usadas para facilitar un alineamiento propio de la cabeza e impedir deformidad o acortamiento de los músculos.

Los interruptores faciales son prácticos y fácil de alcanzar. Se pueden incrustar en la almohadilla para una montura discreta y accesible de interruptores. Los interruptores faciales son también importante para mantener el fortalecimiento del músculo y desarrollar un alineamiento propio de la cabeza.

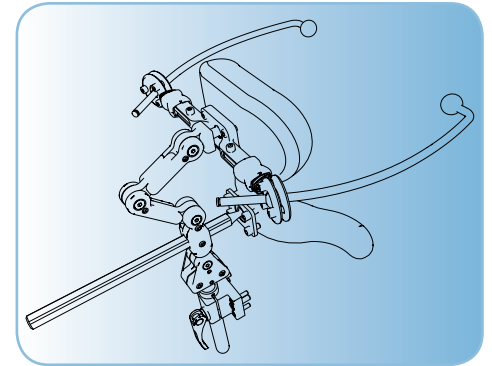

## La Serie i2i

El sistema i2i fue desarrollado por Leslie Fitzsimmons PT, STP quien después de tratar todas las opciones disponibles se dijo así misma que ya era suficiente y diseñó el sistema i2i para los estudiantes con mayores desafíos físicos de la escuela Lakeview en New Jersey.

### ¿Cómo Trabaja?

La estructura exclusiva integrada del i2i conecta la cabeza y el cuello y forma un apoyo similar a la de un exoesqueleto. Este sistema se coloca arriba en el cuello, no en la parte baja, puesto que colocar el soporte en la parte baja tiende a dejar el cuello alto y la cabeza sin soporte.

Los brazos anteriores actúan como un ancla para el Estimulador de Barbilla, proporcionando un límite para dorso y un canal para dirigir el tono de extensor en una posición central/media.

Los componentes laterales promueven una posición de la

cabeza de centralizada y ofrece soporte cervical mientras mantiene un rango de movimiento. Según el cliente comienza a extenderse, su cabeza es dirigida hacia atrás a una posición más neutral. Una posición central desalienta el movimiento imprevisto de la postura del tronco y proporciona una apropiada entrada propioceptiva. También se ha encontrado que esto promueve mejor el desarrollo del control de la flexión y extensión del cuello.

Los brazos adaptables que permiten una flexión y posición exclusiva, con un mecanismo de seguridad para mantener los brazos en su lugar.

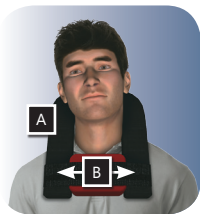
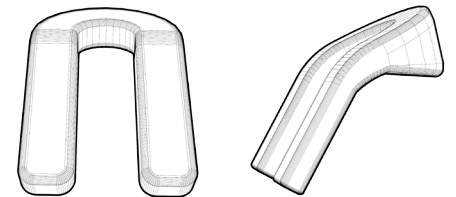

**A** El diseño exclusivo del i2i proporciona una conexión central máxima y fundamental entre la cabeza y el cuello. El sub-occipital y el componente integrado de bajo perfil occipital proveen un soporte posterior y establece un límite a la extensión cervical mientras ofrece también un punto de descanso.

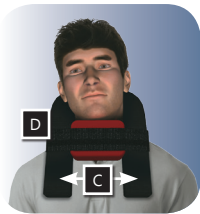

**B** Los brazos anteriores actúan como un ancla para el soporte de la barbilla y provee un bloqueo para el dorso que canaliza los movimientos a una posición proximal (más central).



**C** Los componentes laterales proporcionan una posición proximal para la cabeza y ofrecen soporte cervical mientras mantienen un rango de movimiento (ROM). Individuos con debilidad excesiva y poco control de la cabeza deberían elegir un ajuste más preciso mientras que individuos con más control en sus movimientos podrían elegir un ajuste más suelto.

**D** El Estimulador de Barbilla es dinámico que promueve una posición anterior apoyada para la cabeza. Cuando se sube o baja sistemáticamente es una excelente herramienta terapéutica que alienta el fortalecimiento muscular de cuello. Este soporte fue cuidadosamente diseñado y estructurado con una curva posterior que evita la obstrucción de aire y una anchura que impide que la barbilla del individuo se mueva hacia al frente. El soporte está hecho con espuma de célula cerrada que impide el hundirse y las correas están diseñadas para deslizarse si se ejerce demasiada presión. Una variación del Estimulador de Barbilla especialmente diseñada para la tráquea es también ofrecida. Para seguridad, el soporte debe ser usado bajo la supervisión del cuidador, y **NO** debe utilizarse mientras el cliente es transportado.

**E** Individuos con excesiva flexión lateral deberían considerar cavidad para los oídos (ear cutouts) en el i2i. Este corte está especialmente diseñado para incrementar el ROM (Range of Movements - rango de movimiento), mientras reducen la flexión lateral excesiva y reflejos arraigados. También, las ranuras para los oídos disminuirán la fricción y presión para los que padecen flexión lateral severa, reduciendo irritación y deformidad

Almohadillas laterales faciales para Deslizadores (Swing Away) pueden ser usadas según sea necesario en conjunto con el i2i para añadir soporte anterior o lateral. Adicionalmente, interruptores pueden ser colocados para fácil acceso y posicionados para proporcionar controles activables para cabeza y cuello.

Usando el TWB480-FDM con el i2i, permite un desmontaje fácil para el cuidado del paciente. Teniendo un diseño más fijo y limpio, añade una colocación más segura. Una vez es instalado se mantiene sus ajustes. ¡¡¡Sin excusas!!!



Caso Real

# Soportes Cefálicos



## La serie Comfort Plus y Tri-Comfort

Sea que se utilice como soporte independiente o como parte de un sistema complejo, el Comfort Plus proporciona múltiples opciones para monturas de interruptores, artículos faciales o adiciones de equipo o herramientas, etc. Comodidad de lujo y un elegante diseño hace que la serie Comfort Plus y Tri-Comfort sea el favorito de nuestros clientes.

### Características:

- A. Cubierta removible y lavable.
- B. Almohadilla durable construida de capas de espuma en una armadura recubierta de metal.
- C. Cubierto con un material suave y elástico durable.

CP275 con TWB480 equipo de montaje y el deslizador (Swing Away) CPS9 de dos lados con Almohadilla facial 910 (derecha) y soporte con interruptor en forma de huevo ESBLU (izquierda).

### Tri-Comfort Plus

### CP Ajustable



### Especificaciones:

Número	Ancho	Alto
CPN350 (Pediátrico)	6" (152.4 mm)	4.5" (114.3 mm)
CP450	8" (203.2 mm)	5.5" (139.7 mm)
CP250	10" (254.0 mm)	6" (152.4 mm)
CP150	14" (355.6 mm)	6" (152.4 mm)
CP550	19" (482.6 mm)	6" (152.4 mm)
CP950*	Personalizado	Personalizado

### Equipo de Montaje:

Número	Estilo de Tubería
HMO400	Cuadrado 1/2" (12.7 mm)
HMO475	Cuadrado 1/2" (12.7 mm)
TWB480	3/4" (19.05 mm)
TWB480FDM	3/4" (19.05 mm) - Retractable
TWB485	Cuadrado 1/2" (12.7 mm)
TWB486**	Cuadrado 15 mm
TWB486FDM**	Cuadrado 15 mm - Retractable

\* Estados Unidos Solamente | \*\* Internacional Solamente

## La Serie Posición Total (All Positioning)

El sistema Posición Total (AP) ofrece una flexibilidad exclusiva. El innovador metal de memoria permite un "ajuste en demanda" de calidad a diferencia de los otros soportes para la cabeza. Con una gran variedad de adiciones, este es compatible con la mayoría de nuestros sistemas de posicionamiento para la cabeza. Combinado con nuestro equipo TWB, este es uno de los sistemas más versátiles en el mercado.

### Especificaciones:

# Parte	Altura	Anchura	Profundidad
AP150	4.75" (120.75 mm)	7" (177.8 mm)	1.5" (38.1 mm)
AP250	5.75" (146.05 mm)	7.25" (184.15 mm)	2.25" (57.15 mm)
AP350	4.25" (107.95 mm)	8.75" (222.25 mm)	1.75" (44.45 mm)
AP450	5.25" (133.35 mm)	9.75" (247.65 mm)	1.75" (44.45 mm)
AP550	6" (152.4 mm)	12" (304.8 mm)	3" (76.20 mm)

### Equipo de Montaje:

Número	Estilo de Tubería
HMO400	Cuadrado 1/2" (12.7 mm)
HMO475	Cuadrado 1/2" (12.7 mm)
TWB480	3/4" (19.05 mm)
TWB480FDM	3/4" (19.05 mm) - Retractable
TWB485	Cuadrado 1/2" (12.7 mm)
TWB486**	Cuadrado 15 mm
TWB486FDM**	Cuadrado 15 mm - Retractable

### Características:

- A. Cubierta removible y lavable.
- B. Almohadilla durable construida de capas de espuma en una armadura recubierta de metal.
- C. Cubierto con un material suave y elástico durable.

\* Estados Unidos Solamente

\*\* Internacional Solamente



AP250 con la montura TWB480.

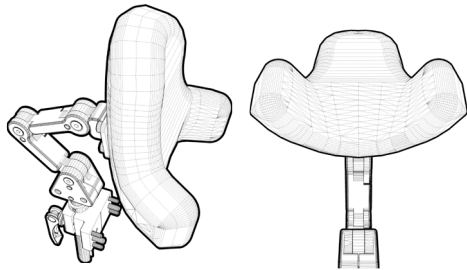

## Deflector De Tono (TD - Tone Deflector)

El equipo TD100 o TD101 tiene dos funciones importantes: Absorber y Evitar. Este diseño intuitivo absorberá compresión de efecto rápido y evitará la sobrecarga en un ángulo inclinado, una adición primordial para cualquier caso que envuelva tono severo.

### Especificaciones:

Número Parte	Para
TD100	Bola de 17 mm
TD101	Bola de 1" (25.4 mm)

### Instalación

- A. Al desmontar, coloque el plato adaptador del TD en la parte de atrás de la almohadilla de soporte para la cabeza.
- B. Enrosque los deflectores de tono en el plato adaptador del TD.
- C. Coloque la cubierta del TD cubriendo los deflectores.
- D. Finalmente, adjunte el anillo de acero SU a la cubierta del TD.

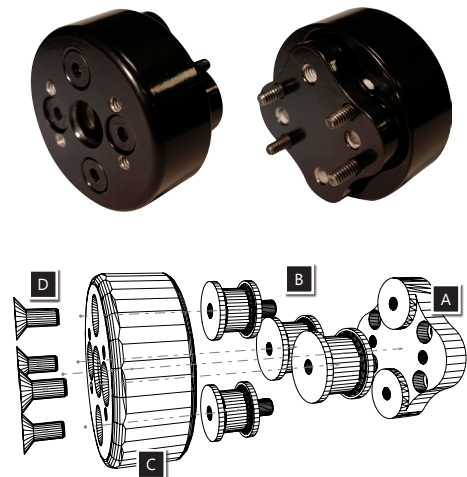



# Serie Niño (Pediátrico)

## La Serie TWBLN

El lateral TWB para la serie Niño (TWBLN) ha probado ser el lateral más versátil, dinámico y con un diseño elegante en el mercado. En combinación de una adaptabilidad de 200° y una adaptabilidad en la almohadilla de 180° con acción mecedora (Swing-Away), este es el equipo ideal para una posición exclusiva. El lateral Niño se monta directamente en el respaldo usando un sistema de carriles o en los caños o postes del asiento móvil (silla de rueda).

### Laterales Delgados (Finos)

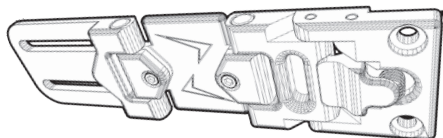

Los laterales delgados son 25% más delgados que los laterales regulares TWBL, manteniendo la misma consistencia durable, flexibilidad y función. En la ilustración se muestra el TWBSTL con eslabón.

Número	Descripción
TWBNL-L	Estilo de eslabón mecedor (Izq.)
TWBNL-R	Estilo de eslabón mecedor (Der.)
TWBTL-L	Estilo mecedor fino (Izq.)
TWBTL-R	Estilo mecedor fino (Der.)
TWBSTL-L	Estilo mecedor fino con Eslabón (Izq.)
TWBSTL-R	Estilo mecedor fino con Eslabón (Der.)

### Equipo de Todo Tiempo (All Season)

El LTHW504, antes ASTWBL, es dinámico, anchura adaptable, equipo de montaje lateral. Este equipo es adaptable cuando es necesario, hasta un rango de sobre 4" (101.6mm) por lado, esto significa cerca de 8" (203.2mm) total con ambos laterales. Puede ser utilizado con el TWBLN regular o el TWBL-FSC.



### TWBNL Sistema Lateral de Eslabón



Los Cojines Pediátrico disponible para apoyo de codos.

## La Serie i2i Niño (Pediátrica)

Tamaños de almohadillas i2i Niño y Circunferencias Máximas del cuello

#	Descripción	Circunferencia Máxima del Cuello	Ancho Total	Largo de Brazos	Ancho Máximo del Cuello
i2i250	Niño Extra Pequeño	7.75" (196.85)	6.25" (158.75)	5.625" (142.88)	2.5" (63.5)
i2i350	Niño Pequeño	8.625" (219.07)	7" (177.8)	4.25" (107.95)	2.75" (69.85)
i2i450	Pequeño Estándar	11" (249.4)	8" (203.2)	6.5" (165.1)	4" (101.6)
i2i451	Brazo Corto (BC) Pequeño	11" (249.4)	8" (203.2)	4.5" (114.3)	4" (101.6)
i2i490	Perfil Bajo (PB) Pequeño	11" (249.4)	8" (203.2)	6.5" (165.1)	4" (101.6)
i2i491	PB Brazo Corto Pequeño	11" (249.4)	8" (203.2)	4.5" (114.3)	4" (101.6)
i2i550	Mediano Estándar	14" (355.6)	9" (228.6)	7.5" (190.5)	4.5" (114.3)
i2i551	Brazo Corto Mediano	14" (355.6)	9" (228.6)	5.5" (139.7)	4.5" (114.3)
i2i590	Perfil Bajo Mediano	14" (355.6)	9" (228.6)	7.5" (190.5)	4.5" (114.3)
i2i591	PB Brazo Corto Mediano	14" (355.6)	9" (228.6)	5.5" (139.7)	4.5" (114.3)

Medidas en pulgadas (milímetros). Para Pulgadas .5 = 1/2, .25 = 1/4, .625 = 5/8, .75 = 3/4 and .875 = 7/8



Tamaños Intervención Temprana:  
**i2i250** - Extra Pequeño Niño  
**i2i350** - Pequeño Niño  
Perfil Bajo Solamente  
No está disponible en Brazo Corto



Con la modificación de brazos adaptable usted podrá tener más niveles de adaptabilidad y soporte. Sistema de seguro especial mantiene el ajuste intacto en cualquier momento.

El Deflector de tono TD100 está disponible para los casos de tono severo. Más información en la página anterior. Si quieres compartir tu experiencia u opinión conéctate a nuestra página de [facebook](#).



El i2i Niño (Pediátrico) está diseñado para:

- Aquellos dominados por un incremento en la flexión, o aquellos con debilidad para mantener su cabeza en posición recta por un periodo de tiempo definido.
- Aquellos que presentan una alta extensión por causa de tono pero que a su vez no tienen control para mantener la cabeza en una posición recta, lo que resulta que sus cabezas sean atrapadas debajo o al lado de sus sistemas de cabecera existentes constantemente.



El i2i380 mostrado incluye i2i350 y el equipo de montaje en estilo eslabón mecedor TWB480-17FDM permite un fácil desmontaje para transportación o situaciones especiales.

## La Serie Ultra Niño

Opciones de Almohadillas Ultra Retractable (SA)

#	Descripción
530	Cojín Occipital 3" (76.20 mm) x 2" (50.80 mm)
610	Cojín Su-Occipital 6.375" (161.92 mm) x 2.25" (57.15 mm)
910	Cojín Facial 3" (76.20 mm) x 2" (50.80 mm)
900	Cojín Facial 4.5" (114.3 mm) x 2" (50.80 mm)
920	Cojín Facial Flexible 6.375" (161.92 mm) x 2.25" (63.5 mm)
930	Cojín Facial Flexible 6.375" (161.92 mm) x 1.5" (38.1 mm)
SUSN9-B	Ensamble lateral mecedor (Swing-Away) (Ambos lados)
SUSN9-L	Ensamble lateral mecedor (Swing-Away) (Lado Izquierdo)
SUSN9-R	Ensamble lateral mecedor (Swing-Away) (Lado Derecho)
ESM	Montura Interruptor Huevo 1.75" (44.45 mm) x 1.25" (31.75 mm)

Paquete Ultra Niño

#	Descripción
SU980	Canal Ultra adaptable con 17mm Barra horizontal (K0108)
SUN127	Almohadilla 530, SU980, Almohadilla 610, Montaje HMO475
SUN128	Almohadilla 530, SU980, Almohadilla 610, Montaje TWB480
SUN129	Almohadilla 530, SU980, Almohadilla 610, Montaje TWB485
SUN520	Almohadilla 530, Montaje TWB480
SUN960	Canal Niño Ultra



Modificación de montura doblegable y el SUSN9-B con dos almohadillas facial 910.



# Posicionamiento Laterales y Miembros Inferiores



**TWBADD**  
El TWBADD es un ejemplo de como nuestro diseño es tan versátil y funcional. Usted puede añadir o quitar eslabones para tener una posición personalizada exactamente para su cliente.

Nuestro enfoque y diseño son para los clientes que servimos. Ajustes, igualdad y fuerza son adjetivos para describir nuestra línea.

## El LTHW-519

Con una posición de doble movimiento deslizable, este lateral permite doblar nuestra base móvil Sprite, sin tener que remover el sistema de asiento en su totalidad. Perfecto para recogerlo rápidamente y sin problemas.



## El LTHW504

es un equipo de montaje lateral dinámico con anchura adaptable. No se necesita herramientas, la montura lateral LTHW-509 es adaptable en un rango de sobre 4" (101.6 mm) por lado (ajuste hasta 8" -203.2 mm- total entre ambos laterales). El LTHW-509 puede utilizarse con el TWBL regular o el



nuevo TWBL-FSC.

## Sistema TWB

La rotación de 180° asegura una posición retractable para transferencias más fáciles.

El soporte de la almohadilla ofrece un ajuste de hasta 1.75" (44.5 mm) antes y después del ajuste.

El sistema exclusivo de eslabón TWBL ofrece hasta 200° de ajuste. Eslabones adicionales pueden ser agregados para compensar espacios más amplios.

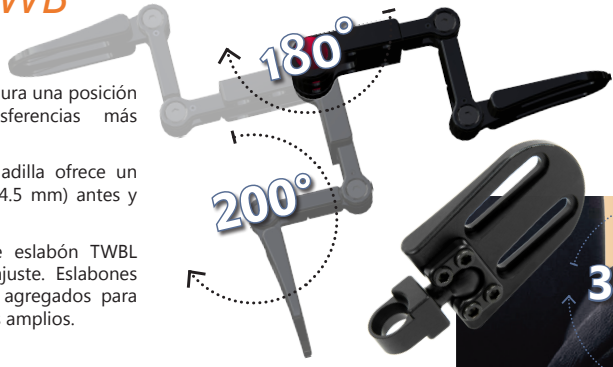

Los laterales TWB ofrecen articulación, equipo de eslabón adaptable y accesorios que acomodan las asimetrías de cualquier individuo. Ángulos precisos. Se acomoda y se asegura ¡Sin excusas!

Contacto Total de Superficie (FSC). Los laterales son esenciales para proveer la presión necesaria sobre los apartamiento asimétrico del individuo. Los laterales de eslabón combinan el equipo FSC para articular la con almohadilla a un ajuste de 360°.

## Contacto Total de Superficie (FSC)

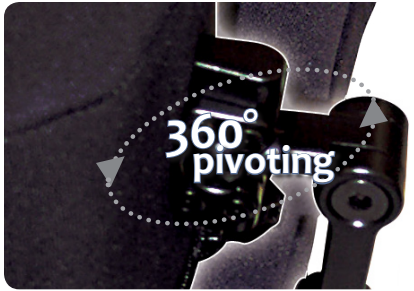

Contacto Total de Superficie (FSC) es el objetivo esperado de todo sistema de asiento y posicionamiento, especialmente cuando tratamos con clientes asimétricos que son posicionados con equipos simétricos. Este desajuste inherente compromete el objetivo a todo tiempo. El FSC tiene la habilidad de ajustarse al cuerpo, a las necesidades reales de contacto sobre la superficie total entre el componente y el cliente.

## Coderas Retractable (SA)

Tomando ventaja de nuestro sistema retractable y el soporte del brazo, el Soporte del codo (ARMS-ES) suma comodidad adicional para sus clientes. Fácil de ajustar y posicionar, esto le hace una herramienta esencial para comodidad y posicionamiento, se instala en carriles o tubos.



## Opciones ARMS-ES

Almohadillas	
ARMSES-3x10	Codera 3"(76.2 mm) x 10"(254 mm)
ARMSES-3x10G	Gel Para Codera 3"(76.2 mm) x 10"(254 mm)
ARMSES-3x4G	Gel Para Codera 3"(76.2 mm) x 4"(101.6 mm)
ARMSES-3x3G	Gel Para Codera 3"(76.2 mm) x 3"(76.2 mm)

Monturas Retractable Para Tubos	Montura Retractable Para Permobil®
ARMS-ES	ARMS-ESP
ARMS-ES-L (left)	ARMS-ESP-L (left)
ARMS-ES-R (right)	ARMS-ESP-R (right)

Opciones ARMSOTTO-ES   Montura Retractable Para Carril	
ARMSOTTO-ES	Pareja
ARMSOTTO-ES L	Izquierdo
ARMSOTTO-ES R	Derecho

## TWBSHR Contracción de Hombros

Otra gran opción para mantener la postura propia del cliente. Utiliza el sistema de eslabón exclusivo TWBL, FSC y cualquier tamaño de almohadillas laterales.



## Separador de Piernas

El soporte del muslo medial es un equipo popular por su versatilidad, adaptabilidad y mecanismo de seguro. Con nuestro sistema original (exclusivo) de eslabón, el cual permite ajustar el soporte mediar sin importar el grueso del asiento.

- Cojín Estilo Cuña**
- MTMD-12 Pequeño
  - MTMD-32 Pequeño con Corte para Rodilla
  - MTMD-13 Mediano
  - MTMD-33 Mediano con Corte para Rodilla
  - MTMD-14 Grande
  - MTMD-34 Grande con Corte para Rodilla
- Cojín Ovalado**
- MTMD-22 Pequeño
  - MTMD-23 Mediano
  - MTMD-24 Grande
- Cojines Ajustables**
- MTMD-42 Cojín Ajustable

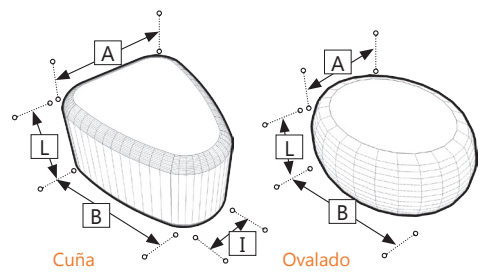

MTMD-613 (FSC)

## Opciones Equipo

- MTHW-600 Fijo Removable
  - MTHW-610 Retractable Removable
  - MTHW-620 Fijo Removable Estilo Eslabón
  - MTHW-630 Retractable Removable Estilo Eslabón
- Adaptadores para MTHW-600 y MTHW-610**
- MTHW-23 Altura 2"(50.8 mm) - 3"(76.2 mm)
  - MTHW-34 Altura 3"(76.2 mm) - 4"(101.6 mm)
  - MTHW-45 Altura 4"(101.6 mm) - 5"(127 mm)
- Mejoras o Adiciones**
- MTMD-611 Mejorar a Gel .5"(12.70 mm)

## Equipo Área Media



MTHW-640 Equipo Fijo

MTHW-650 Equipo Removable

Tamaño de Cojines

Tamaño	Estilo	A	B	I	L
Extra-Peq.	Óvalo	2.5" (63.5 mm)	3.5" (88.9 mm)		3" (76.2 mm)
Pequeño	Cuña	3" (76.2 mm)	4" (101.6 mm)	2" (50.8 mm)	3" (76.2 mm)
Pequeño	Óvalo	3" (76.2 mm)	4" (101.6 mm)		3" (76.2 mm)
Mediano	Cuña	4.5" (114.3 mm)	5" (127 mm)	2" (50.8 mm)	3" (76.2 mm)
Mediano	Óvalo	4.5" (114.3 mm)	5" (127 mm)		3" (76.2 mm)
Grande	Cuña	5" (127 mm)	5" (127 mm)	3" (76.2 mm)	4" (101.6 mm)
Grande	Óvalo	5" (127 mm)	5" (127 mm)		4" (101.6 mm)





# Sistema Postural - Respaldo

## Opciones de Base



**SB250**  
Respaldo Plano

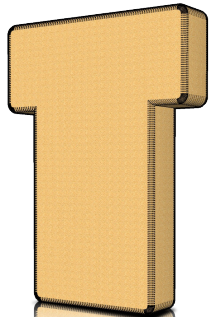

**BMD221**  
Respaldo Estilo "T"

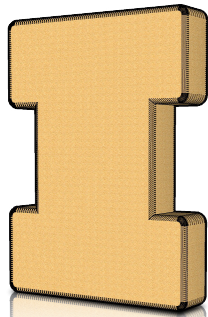

**BMD220**  
Respaldo Estilo "I"

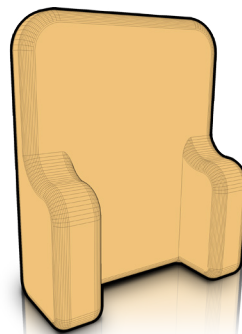

**BMD202**  
Respaldo Contorneado

## Modificaciones Para Respaldo

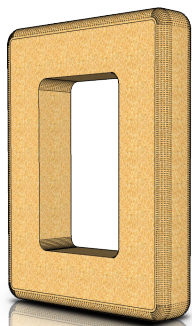

**BMD293**  
Corte De Alivio Espinal

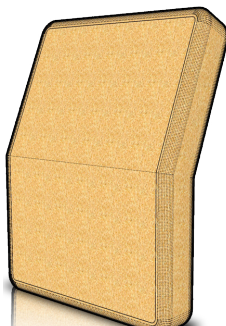

**BMD223**  
Modificación Biangular

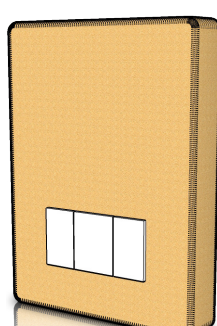

**BMD242**  
Lumbar Adaptable

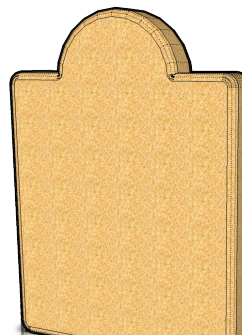

**BMD236**  
Corte Escapular

BMD254	Cilindro Lumbar
BMD256	Respaldo Sobre Cubierto de Espuma
BMD237	Inyección Espuma (Foam-In-Place) FIP (más información en la página 12)
BMD222	Respaldo Cuadrícula
BMD255	Contorno de Ajuste Rápido
TFBMD200	Respaldo Extendido para TFB
BMD217	Biangular en 2 piezas

## Modificaciones para la base

BMD214	Base de Aluminio 1/4" (6.35 mm)
BMD260	Base ABS 1/2" (12.70 mm)
BMD244	Madera Plana 3/8" (9.52 mm)
BMD294	Espuma Separado de Base
BMD224	Madera Curvada
BMD235	Espuma Curvado para SB250

## Equipo de Montura para Respaldo



**Todo-Usa**  
Equipo de Perilla Adaptable



**Drop Lock**  
Equipo Ajustable Con Removido Rápido



**J & L**  
Equipo de gancho J y soporte L



**Montura T/F**  
Equipo Sin Problema (Trouble Free)

Tenemos una variedad de

# 23

empaques de respaldos disponibles para su elección.

LLAMAR PARA INFORMACIÓN



**Todo-Usa Transportable**  
Equipo de Perilla Adaptable con Opción de Transporte WC20

## Sistema Postural de Stealth

Los productos de Stealth no sólo pueden complementar un sistema postural, sino que también diseñamos y elaboramos sistemas posturales personalizados completos. Con una variedad de productos de posicionamiento hechos a la medida, la línea de sistemas posturales Stealth excederá las expectativas del cliente en calidad e innovación.

Los sistemas posturales Stealth cubren:

- A. Asiento y Respaldo
- B. Soportes: Laterales, Pelvis/Muslo y Posición Mediana
- C. Cinturones, Bandejas, Extremidades Bajas y Pies

## Soporte Tipo "L" Para Respaldo



BHD219L • BHD219R



BHD220L • BHD220R

## Equipo Dinámico Para Respaldo



El equipo dinámico sirve como amortiguador, este desvía la presión de tono excesivo al equipo.

**BHPD260**

## Soporte Biangular Para Respaldo



BHD231



BHD230

## Opciones de Textil y Espuma Disponibles

**Neopreno o Poli Cloropreno** es una familia de cauchos sintéticos que son producidos por polimerización de cloropreno. Este es usado en una amplia variedad de productos, como trajes acuáticos, mangas de computadora portátil, insulación eléctrica y correas para ventiladores de carro. Esto provee una insulación excelente contra lo frío, y protege contra la abrasión como pocos materiales lo hacen.

**Polímeros Vinílicos** son un grupo de polímeros derivados de monómeros vinílicos. En uso popular, el "vinil" se nombra solo como PVC. Polímeros vinílicos son los tipos más comunes de plástico.

**Fibra de Carbón** (referido también como fibra de grafito) es un material compuesto de hojas largas y delgadas de carbono como grafito, envueltos para formar fibra. Este es comúnmente usado en materiales compuestos como fibra de carbón reforzado en plástico (a la que llamamos fibra de carbón). Tiene la mayor resistencia específica de todos los materiales reforzados (materiales compuestos), y tiene mayor resistencia por radio de peso y un bajo coeficiente de expansión térmica.

**Pudgee** (Espuma Visco Elástica) originalmente desarrollada por la NASA, ha sido usada con gran efectividad por más de 20 años en la industria médica. Esta revolucionaria espuma sensible al calor y a la de presión protege a la piel sensible, absorbe humedad y vibraciones, mejora la circulación de la sangre, y alivia la tensión de la piel. La espuma Pudgee® es utilizada mayormente en sillas ortopédicas y camas, esta puede ser esterilizada con alcohol o vapor.

**SunMate®** es una espuma de memoria visco elástica con baja recuperación elástica permitiendo un ajuste al contorno del cuerpo. Este maximiza el flujo de aire para ayudar a reducir la acumulación de calor.

**Espuma de Celdas Cerradas** no tienen poros interconectados. Normalmente la espuma de celdas cerradas tiene mayor resistencia a la compresión debido a sus estructuras.





# Innovador los Sistemas de Respaldo

## Respaldo Ultra Ligero Pediátrico



### Montura de Liberación Rápida

La montura de liberación rápida para la serie TFBN hace el remover el respaldo un paseo.



**New!** TFBN-QRHB

### Abracedera Individual Central



**TFBN-S1C**  
Mnt. 1"  
**TFBN-S78C**  
Mnt. 7/8"  
**TFBN-S34C**  
Mnt. 3/4"

### TFBN-SOC

Montura para barra ovalada



### TFBN-RB

Barra Ajustadora



El Respaldo De Contorno Real (TFB) Ultra Ligero Pediátrico es el diseño de comodidad y ajuste personalizado más reciente de la serie de sistema de asientos Niño. Este sistema de respaldo de estructura flexible permite un ajuste óptimo. La lámina de aluminio ligero se amolda a la espalda mientras que permite un posicionamiento propio mantenido para el dorso y la pelvis.

Nuestro equipo es duradero y fácilmente accesible. El paquete de crecimiento para este nuevo respaldo asombroso permite tener adaptabilidad de hasta 2" en ambas direcciones, alto y ancho. El TFBN se puede instalar usando un soporte central de un punto, incluido con cualquier paquete, o la montura tradicional de 2 puntos con el uso de una barra ajustadora (Rigidizer Bar) cuando así se requiera.

Con una costura de alta calidad la cual garantiza un producto duradero y resistente. El TFBN incluye una lámina de espuma la cual consiste de espuma SunMate® de 1/2" de resistencia mediana y espuma HR3 de 1/2", lo cual ofrece una comodidad superior, mientras que mantiene su característica ultra ligera. Otras combinaciones de espumas están siempre disponibles para una comodidad óptima, siempre y cuando el grosor provisto no exceda 1".

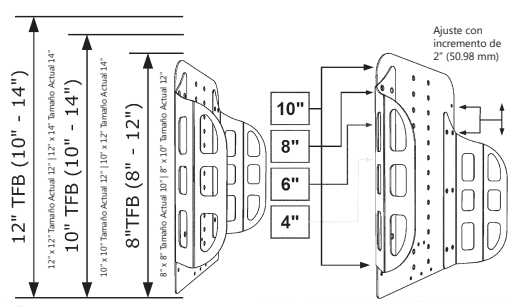

### Grosor con Espuma

8" TFB	A:8" B:10"
10" TFB	A:10" B:12"
12" TFB	A:12" B:14"

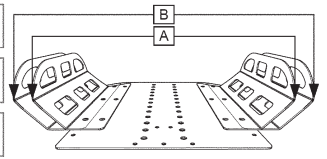

- TFBN-HR6** 6" Ultra Lightweight Headrest (152.4 mm)
- TFBN-HR8** 8" Ultra Lightweight Headrest (203.2 mm)
- TFBN-HR10** 10" Ultra Lightweight Headrest (254 mm)
- TFBN-HRHW:** Height and depth adjustable headrest hardware.

**Serie TFBN-HR**

Serie de cabeceras súper ligeras

**TFBN-HRHW**

Equipo Especial de Cabecera Súper Ligero

## El Sistema Respaldo De Contorno Real (TFB)

El Respaldo De Contorno Real (TFB) otorga absoluta comodidad, opciones de ajustes personalizados y sin problemas de adaptabilidad. El equipo es durable, de fácil acceso y se oculta con un velcro adherido atrás para una apariencia limpia y elegante.

Este es un sistema que permite una óptima conexión a través de una estructura flexible en el respaldo. La placa de aluminio ligero abraza el contorno del respaldo proporcionando y manteniendo la posición propia del dorso y de la cadera.

Ofrecemos costura de alta calidad la cual garantiza un producto duradero y resistente. El modelo estándar de TFB incluye una lámina de espuma doble para una comodidad superior. Con la capacidad de elegir entre una gran gama de tipos de espumas de diferentes densidades, logrando que cada individuo sea provisto con una comodidad perfecta personalizada.

Con el nuevo respaldo de aluminio usted incluso puede añadir más funcionalidad y versatilidad al TFB. Carriles integrados hacen más fácil el posicionar y colocar alas laterales y equipo de montura de respaldo para una comodidad superior para todos sus clientes. Totalmente compatible con nuestra línea de Sistema de Asiento Completo.



El paquete de Inyección de Espuma (FIP) ofrece la posibilidad de crear un molde que toma la forma de la figura del cliente para incrementar el contacto con la superficie de su espalda para una postura correcta.

Para cientos de equipos para asientos, modificaciones, ideas e información, visítenos a:

### Opciones Para Paquetes de TFB

- TFB100** Equipo de Montaje sin problema (TF), cubierta con FIP y 1 unidad de solución FIP.
- TFB101** Equipo J & L con sostenedores ajustables y rotativos para mantenerlo sujeto, cubierta con FIP, y 1 unidad de solución FIP
- TFB102** Equipo J & L con sostenedores fijos, cubierta con FIP y 1 unidad de solución FIP.
- TFB104** Equipo J & L con sostenedores fijos y bisagras en asiento/respaldo, y 1 unidad de solución FIP.
- TFB105** Equipo J & L con sostenedores ajustables y rotativos para mantenerlo sujeto.
- TFB106** Equipo J & L con sostenedores fijos.
- TFB107** Equipo J & L con sostenedores fijos y bisagras en asiento/respaldo.
- TFB108** Equipo de Montaje sin problema.
- TFBN110** Respaldo Ultraligero Pediátrico con soporte central incluye espuma y cubierta removible.

### Modificaciones

- TFBMD200** Respaldo extendido (Es necesario especificar dimensiones)
- TFBMD201** Alas y cubierta divididas
- TFBMD202** Equipo de montaje de carril doble
- TFBMD203** Opciones de espuma (Especifique Estilo)
- TFBMD204** Artículos cubiertos individualmente



TFB con alas divididas



# Sistema Postural - Asiento

## Opciones de Base y Modificaciones

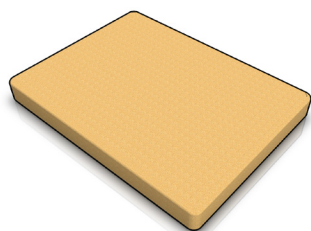

**SS350**  
Asiento Plano Estándar

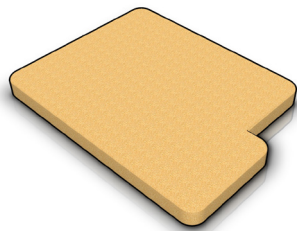

**SMD315R**  
Lado Derecho Sobresalido

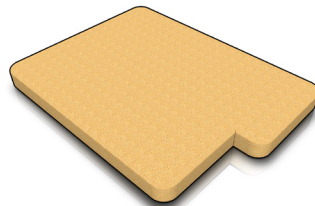

**SMD315L**  
Lado Izquierdo Sobresalido

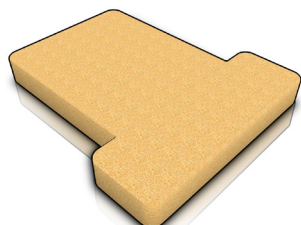

**SMD316**  
Modificació Estilo "T"

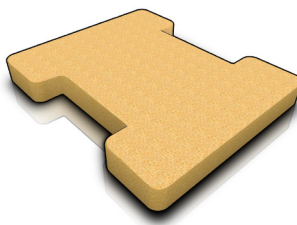

**SMD317**  
Modificación Estilo "I"

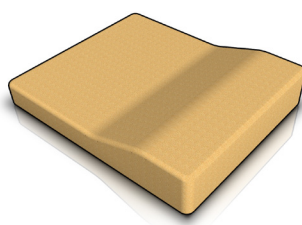

**SMD320**  
Modificación Anti-Desliz

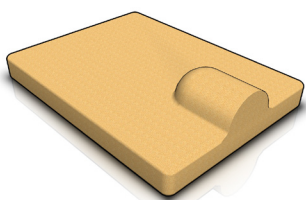

**SMD318**  
Modificación Mediar Integrado



**SMD321**  
Modificación Contorneado



SMD319	Ranuras Para Asiento	SMD303	Tiras de Gancho y Lazo (Par)
SMD322	Ancho Sobre 22" (558.8 mm) - 24" (609.6 mm)	SMD309	Monograma Lateral
SMD323	Ancho Sobre 25" (635 mm) - 28" (711.2 mm)	SMD337	Cojín adaptador Roho 1" (25.4 mm)
SMD360	Cubierta de Velcro	SMD336	Base de Madera de 1/4" (6.35 mm)
SMD328	Corte de Isquion	SMD355	Contorno de Ajuste Rápido
SMD320	Equipo de opción de transporte	SMD358	Asiento Sobre Cubierto de Espuma
SMD357	Cubierta FIP con 1 unidad de solución FIP	SMD362	Descarga Anti-Empuje
SMD335	Tapicería sellada para incontinencia	SMD370	Omitir Tuercas T

### Equipo de Montura para Asiento



**Todo-Usó**  
Equipo Adaptable de Perilla



Equipo de Montura J&L



Equipo de Montura Sin Problemas (T/F)



### T/F Snap Ons (Encaje)

SBHD130	Montura Encaje de 1" (25.4 mm)
SBHD131	Montura Encaje 7/8" (22.22 mm)
SBHD132	Encaje con anilla 1" (25.4 mm)
SBHD133	Encaje con anilla 7/8" (22.22 mm)

Tenemos una variedad de

# 34

Empaques de Asientos.  
Llamar para información.



**WC 20 HARDWARE**

**PROUDLY MADE IN THE U.S.A.**

Equipo de Montura de Perilla Adaptable con opción de transporte WC20

### Equipo De Posicionamiento Descendido



- IHD2531 Tubo 3/4" (19.05 mm)
- IHD2530 Tubo 7/8" (22.22 mm)
- IHD2532 Tubo 1" (25.4 mm)

#### Con Ajuste Bajo

- IHD2534 Tubo 3/4" (19.05 mm)
- IHD2533 Tubo 7/8" (22.22 mm)
- IHD2535 Tubo 1" (25.4 mm)



**IHD2537**  
Soporte Descendido Rotativo

#### Con Soporte Descendido Rotativo

- IHD2537 Tubo 3/4" (19.05 mm)
- IHD2536 Tubo 7/8" (22.22 mm)
- IHD2538 Tubo 1" (25.4 mm)

### Montura de Gancho



**IHD2543**  
Gancho Flexible



**IHD2542**  
Gancho A Nivel con Anilla



#### Montura Tipo Gancho

Lift	7/8" (22.22 mm)	1" (25.4 mm)
A Nivel	IHD2520	IHD2523
1" (25.4 mm)	IHD2521	IHD2524
2" (58.8 mm)	IHD2522	IHD2525

**¡Nuevo!**



## El Nuevo Drop Lock

Equipo Ajustable de Removido Rápido



Nuestro Sistema de Asiento completo montado en la base móvil pediátrica Sprite™.

Cientos de equipos para sistemas de asiento, modificaciones, ideas e información, visítenos a:

# Control Cefálico Proximal

i-Drive®



## Tri-Array

IDH300-1 IDH350-1

Diseñado con nuestro sistema de postura de cabeza Combo, el Tri-Array provee gran comodidad con gran apoyo para un controlador de cabeza. Su configuración estándar incluye tres sensores de proximidad y un interruptor tipo huevo para modalidad de cambio/reiniciación. El Tri-Array es una opción extraordinaria para control de manejo y apoyo de cabeza. (No incluye el montante -TWB480)



## PRO

IDH300-1 IDH350-1

El sistema cefálico proximal Pro es nuestro equipo para cabeza más ajustable. Su configuración estándar incluye dos sistemas deslizables, tres comodines con sensores de proximidad capacitivo y un interruptor tipo huevo para modalidad de cambio y reiniciación. El sistema i-Drive de Stealth está estilizado para ser limpio y no obstructivo, diseñado para que pueda enfocarse en el cliente, no en el equipo. (No incluye Figura 8 -F8675- ni el montaje -TWB480-)



## Ajuste Personal

Personaliza el i-Drive con Canal Ultra y cojín i2i

El i-Drive es el control de manejo de silla de ruedas alternativo más avanzado en el mundo! Diseñado en torno a un CPU propietario (Central Processing Unit) y una aplicación única. Esta combinación de equipo y programa es compatible con cuatro interruptores eléctricos y cuatro interruptores mecánicos. La aplicación de configuración opcional se actualiza siempre y cuando una conexión con la red de la Internet esté disponible.

El aumento de confianza en el usuario y una curva de aprendizaje más eficaz son el resultado de este aumento en la capacidad de respuestas.

Nuestros productos de posicionamiento y control de cabeza producen un marco mecánico superior para la tecnología i-Drive que ofrece combinaciones ilimitadas de ajustes para la cabeza, el tronco y postura del cuello.

El control del convertidor funciona a una frecuencia de 16 MHz, lo que proporciona una interfaz en tiempo real para el usuario y los resultados son la mejora en la eficiencia de manejo, una mejor respuesta, un control más suave y una sensibilidad más intuitiva.

El i-Drive es nuestro enfoque para proporcionar las interfaces necesarias entre un usuario de silla de ruedas y su entorno. A través de nuestra asociación con Trident Engineering, estaremos ofreciendo constantemente nuevos avances en este campo.

## Opciones



FO660

Montura Flexible 20 in. para Fibra Óptica cable incluido



CN600

Montura Flexible 12 in. para Interruptor Micro-Lite no incluye interruptor

## Mesas



IDT100-1

Este tipo de sensores están diseñados para detectar cualquier objeto que conduzca electricidad o que tenga dieléctricos distintos a los del aire. Con la avanzada tecnología del i-Connect la detección es más suave que los sistemas tradicionales. Fácil de instalar, se ajustan dondequiera usted lo necesite, como en bandejas (mesitas), almohadillas, cojines y apoyabrazos.

Nuestros interruptores de proximidad están equipados con un conector de bloqueo de tres clavijas de gama alta, lo que le hace seguro y confiable.

## Mesita con Fibra Óptica

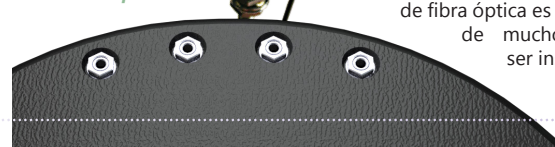

IDTF100-1

## Exhalar y Soplar



IDH310-1

La opción Exhalar y Soplar para i-Drive incorpora una varita que permite el uso de la respiración para el control de entrada. Diseñado para aquellos que tienen habilidades motoras débiles, añade funciones adicionales de "soplar y exhalar" (inhalar y exhalar).

A través de un sensor proximal óptico, la distancia de un objeto específico es determinado apuntando una luz desde una fuente a través de un equipo de fibra óptica el cual señala el objeto midiendo la intensidad de luz reflejada por este objeto. Pueden ser utilizados sin interrupción en ambientes donde hay ruido, luz e incluso radiación.

La ventaja más notable de los sensores de fibra óptica es que no requieren de mucho espacio para ser instalados.

## PMPJ



IDPMP-1

El PMPJ de Stealth es uno de los controladores más precisos, robustos, de múltiples ejes y proporcional disponible para sillas eléctricas. A través del uso de la tecnología i-Drive y la aplicación las reacciones de la palanca a los movimientos pueden ser ajustados para manejo suave.

## Mesita Personalizada



PODER PARA INTERRUPTORES

¿Se le hace difícil al cliente alcanzar o pulsar un interruptor mecánico? El i-Connect le da la capacidad de utilizar un sensor de proximidad o sistema de exhalar y soplar como un interruptor mecánico con mono entradas estándares. ¡Añade versatilidad y funcionalidad a tus controles hoy!

## Proximal Capacitivo



Fibra Óptica

Disponible en 12V & 24V

## Exhalar & Soplar

La Paciente 1 no tenía ningún movimiento controlado desde el cuello hacia abajo y se le dificultaba mantener la cabeza en alto. El plan era completar una evaluación utilizando nuestro nuevo Sistema de control cefálico proximal con tecnología de Sorber y Soplar i-Drive de Stealth. Con esto en mente, comenzamos el proceso de posicionar a la Paciente 1 en su silla motorizada y luego instalamos el i-Drive en la silla, hicimos un poco de programación y el resto es historia.

Terminamos con la instalación de los interruptores donde él los precisaba y el Paciente 2 fue capaz de conducir alrededor del hospital. Fue genial verlo animado, tomando en cuenta todo por lo que ha pasado, con el hecho de que sería capaz de moverse de manera independiente. De modo que, si buscamos oportunidades en nuestra vida para retribuir a aquellas personas que han hecho cosas por los demás, nos encontraremos participando de un círculo virtuoso de acciones benditas.

**Sistema:** *i-Drive Pro  
Exhalar y Sopla*

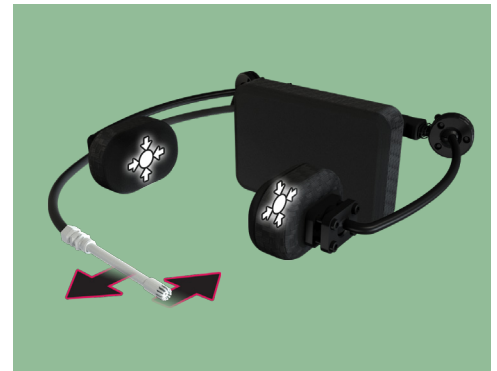

## Combinación de Controles Cefálicos Proximales

Tan pronto me encontré con el Paciente 2 me di cuenta de que su postura en la silla no era la apropiada para permitirle ser un conductor de control cefálico proximal exitoso. Así que dedicamos un tiempo a abordar los cambios obvios que debían hacerse y comenzamos a evaluarlo mientras conducía. Como se puede ver en la foto, el sistema del Paciente 2 era un caso bastante único, él estaba usando la vara en su boca para transportarse. Soplando aire hacia la vara, la silla iba hacia delante, y cuando sorbía la vara la función de la silla cambiaba. La luz roja en la mejilla le daba la posibilidad de girar hacia la izquierda. Se colocó un tercer interruptor a su lado derecho para que tenga la capacidad de girar la silla hacia la derecha.

Terminamos con la instalación de los interruptores donde se le hiciera al paciente más cómodo de activar y el paciente #2 fue capaz de conducir alrededor del hospital. Fue genial verlo animado y que este sería capaz de moverse independiente una vez más.

**Sistema:** *Exhalar y Soplar para ir adelante y reverso  
Fibra Óptica para Módulo Cambio/Reinicio  
Sensores Capacitivos para viraje izquierda derecha  
Montado en un i-Drive Pro combinado con el sistema de cojines de Tri-Array*

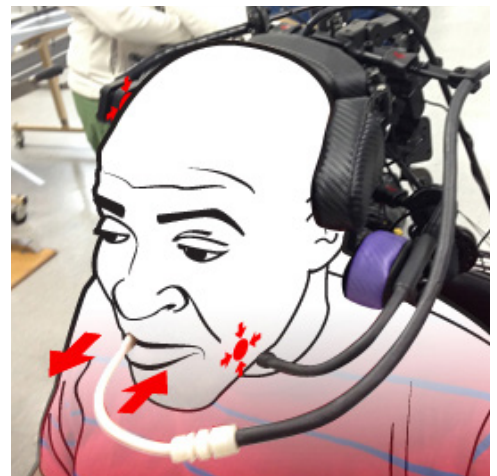

## i-Drive & i-Connect Compatibilidad

El i-Drive original es compatible con:



Cables Por Marca para el i-Connect:



### IDH520

Requerido para:  
INVACARE MK6i™  
Yes, you can.



connect™  
ICA-BC-12  
Battery & Charger

## i-Drive Aplicación para Configuración (APS)

Cuando se conecta por medio de una Tablet o Computadora Personal y usando el programa APS el técnico tiene las siguientes funciones::

- Asignar Canales - el i-Drive se asigna automáticamente a los puertos cuando es conectado, pero el programa de permite programar estos puertos de manera remota.

- Control de Duración de Pulsación Doble - esta opción única le permite seleccionar la velocidad para la "selección de modalidad".
- Selección de Modalidad - Esta puede ser configurada en cualquier puerto y permite la instalación en lugares específicos del interruptor para cambio de reiniciación/modalidad.
- Configuración para el Contacto de Sensores - sólo el i-Drive de Stealth provee la habilidad de programar cada sensor independientemente en proximidad, sensibilidad y control de activación. El resultado es una experiencia de manejo más placentero y controlado para nuestros clientes.

La Aplicación para Programación Avanzada (APS) para el i-Drive no es requerido para operar el control de manejo, pero está disponible para asegurar un sistema y experiencia de manejo personalizado. Programar el i-Drive es simple y la aplicación para programación verifica automáticamente cuando una nueva versión está disponible al ser iniciado.

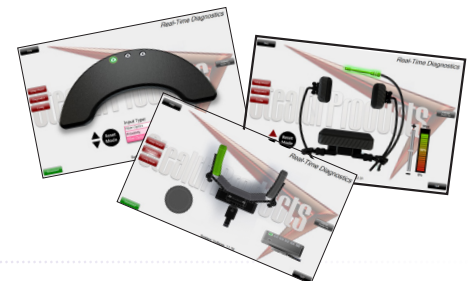

# Bandejas Gatlin

## Bandeja Eclipse Parcial



GAT440S  
Bandeja Sólida Eclipse\*



GAT440M  
Bandeja Sólida Eclipse Parcial  
con Montura para Control de  
Palanca Mini

## Mini Bandejas

4" x 6" (101.6 mm x 152.4mm)



GAT441S  
Bandeja Mini Sólida\*



GAT441M  
Bandeja Sólida con Montura  
para Control de Palanca  
Mini\*

**GAT433** Bandejas Personalizadas  
(Acojinado específico, gel, localización de agujero, etc.)



GAT419  
Montura Universal de Rotación de 360° para Gatlin  
[\*] Includido con bandeja.

## Control Con Palanca Estilo Hongo



El hongo es un control de palanca para necesidades especiales que ofrece un mecanismo exclusivo y de configuración táctil, promueve fuerza mínima y tiene un Campo Amplio de Movimiento (ROM) para proporcionar una opción válida para aquellos con poco control de sus manos. La palanca fue diseñada especialmente para reducir el esfuerzo de mantener la mano en la bola y el poder descansar la muñeca en la plataforma del control.



**MJM260 - Montura Gatlin**  
**MJM260I** Invacare  
**MJM260P** Permobil  
**MJM260Q** Quantum / Quickie  
**MJM260DX** DX Electronics

**MJMS250 - Montura Retractable**  
**MJMS250I** Invacare  
**MJMS250P** Permobil  
**MJMS250Q** Quantum / Quickie  
**MJMS250DX** DX Electronics

# Gatlin



La Serie Gatlin es un sistema de posicionamiento mediar sólido para bandejas, interruptores, controladores de entradas y pantallas. Con múltiples puntos de ajuste, ambos soportes horizontal y vertical, el Gatlin puede proporcionar aplicaciones funcionales que ofrecen uso extendido y conveniente para las necesidades de cualquier individuo



Un surtido de monturas y opciones intercambiables crean un sistema personalizado, diseñado específicamente para las necesidades personales. También, las especificaciones individuales pueden mejorar el rendimiento mientras proporcionan una comodidad óptima.

## Opciones Gatlin para controles de palanca

### Invacare

GAT480R	1812 Control de palanca compacta
GAT455S	MK V Control de palanca (DPJ, SPI)
GAT426I	MK V MPJ
GAT427I	MK VI MPJ
GAT496I	Pantalla MK VI
GAT425I	Control de palanca MK IV (A&A+)
GAT415I	Control de palanca con 360° de rotación MK IV (A)
GAT28I	Con 360° de rotación MK VI-MPJ
GAT495I	Pantalla MK IV & MK V

### Quantum | Quickie | Permobil

GAT480S	P&G Control de palanca compacta y dinámica
GAT435Q	Control de Palanca QTRONIX
GAT471P	Control de Palanca Pilot Plus
GAT495G	Pantalla P&G
GAT450D	Control de Palanca Estándar Delphi
GAT451D	Control de palanca estándar Delphi con 360° de rotación Actualización
GAT435Q	Control de palanca QR independiente con 360° de rotación Actualización
GAT457Q	Control De Palanca Estándar QR
GAT430U	Universal
GAT471MD	Control de palanca Microdrive
GAT495QL	Pantalla Q-Logic
GAT452Q	Quantum Control de palanca de rehabilitación independiente
GAT450D	Control de palanca Delphi
GAT495D	Pantalla Delphi
GAT452Q	Palanca independiente Quickie® Delphi

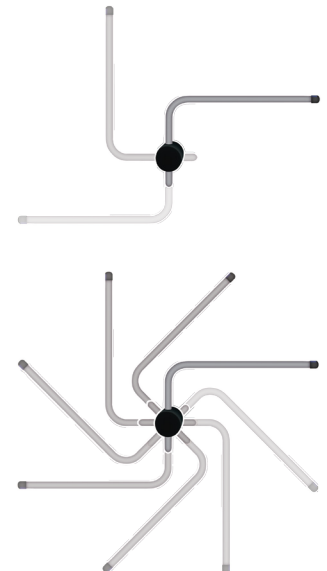

Ofrecemos tres versiones del Sistema Gatlin. El Gatlin original (Gat400) con sus ocho posiciones de bloqueo, y el GAT405 con sus dos opciones de posición con una combinación de opciones de horizontal y 95° o de horizontal y 180° grados. Por último, también es opcional un modelo vertical, el GAT406, para conducción con control de la barbilla.



### Monturas de Controles Mini

GAT490	Control de Palanca Proporcional Mini
GAT445T	Control de Palanca Tash



# Accesorios

El soporte para brazos mecedor (Swing-Away) es una montura extremadamente versátil para conveniencia superior para Controles de palanca hasta pantallas e interruptores. Los brazos pueden ser fácilmente montados al respaldo, a la plataforma o al tubo del asiento para proporcionar monturas de interruptores adicionales para las extremidades inferiores.

## Opciones para Interruptores de Modo



Montura de Anillo

### Interruptores Tipo Huevo

- A. Se acciona desde cualquier lugar en su superficie
- B. Resistente contra manchas / Limpieza fácil
- C. Requiere Poco Esfuerzo Para Activarse
- D. Proporciona reacción tanto al tacto como al audio
- E. Se instala en cualquier lugar
- F. Viene en una variedad atractiva de colores
- G. Precios económicos

Colores y Otras Opciones	
Negro	ESBLK
Rojo	ESRED
Amarillo	ESYEL
Verde	ESGRN
Azul	ESBLU
Extensión	ES-EXT



## Monturas Tipo Baberos



### SBM775

La montura tipo babero para control de palanca pequeña proporcional, incluye un carril vertical para ajuste de altura y una unidad giratoria con un freno horizontal que permite ángulos de incline variados y ajustes horizontales. (Control de palanca no incluida)

### SBM725

La montura tipo babero compacto para Control de palanca, incluye un carril vertical para ajuste de altura y una unidad giratoria que permite ángulos de incline variados y ajustes horizontales. (Control de palanca no incluida)



Montura de pantalla R-Net TWBM260-RNETVD



Montura de pantalla Q-Logic ARMS260-QL

## Ideas Al Azar

Crea dispositivos personalizados a necesidades específicas para prolongar uso diario. Para precios, visite nuestra página en la Internet.

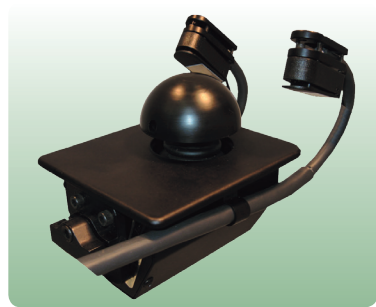

Control de palanca proporcional con dos interruptores de soporte Micro-lite en tubería flexible.



Caja de Pie Doble Personalizada con un Interruptor Huevo y el control Hongo de Stealth como control de pie



## Montura de Dispositivos Auxiliares



Equipo Apoyabrazos Tipo Enlace De la serie TWB480 LLAMAR PARA INFORMACIÓN



Equipo Apoyabrazos Retractable De la serie ARM260 LLAMAR PARA INFORMACIÓN



Controles Para Encargado De la serie TWB480 LLAMAR PARA INFORMACIÓN

**Montura Universal (ARMS260-UNI)**

Añade un ARMS260 para medios digitales portátiles y dispositivos celulares.

Trabaja con la mayoría de celulares, teléfonos inteligentes y tocadores de música digital.

## Monturas Para iPad®



TWBM260-iPad Disponible para las 3 Generaciones de Ipad. Pregunta por nuestras monturas para tablas Motorola® Xoom™ y otras.

Cientos de monturas para equipos electrónicos, modificaciones, ideas e información, visítenos en:

# IDCH- i-Drive Control Harness



El Arnés de control i-Drive es un arnés de montura versátil para los controles de palanca Micro y Multi de Mo-Vis y para los controles de palanca IDPMP de Stealth. El Arnés de control i-Drive ofrece ajustes de altura, profundidad y ángulo que permite un posicionamiento inigualable y personalizado para el usuario. Se encuentra disponible en las versiones Pediátrico, Pequeño, Mediano y Grande.

## ¡El IDCH le brinda la experiencia de manejo óptima!

La montura de compresión orbital del IDCH es muy ajustable, y el equipo de montaje en estilo eslabón, junto con el añadido del sistema de carriles, permite el posicionamiento preciso.

El cuello de desenganche rápido, abatible y con almohadilla le otorga al cuidador la posibilidad de retirar el dispositivo desde el lado derecho o izquierdo. El diseño de cuello removible también permite ajustar la altura del marco del cuello de manera independiente del equipo de montaje

estilo eslabón ajustable. Con la inclusión un cinturón de seguridad i-Fit con almohadilla y ajustable, es posible un posicionamiento consistente del área facial.

Con las infinitas posibilidades de posicionamiento y la variedad de opciones de montaje del interruptor que se anexará al cuello que ofrece, el Arnés de control i-Drive de Stealth es la elección correcta para cualquier conductor que utilice sus labios, mejillas o barbilla.



### Opciones de montaje del control de palanca

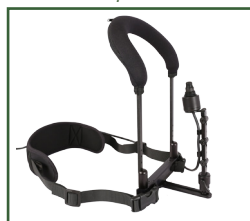

MONTAJE DEL PMPJ



MONTAJE DEL MULTI DE mo-Vis



MONTAJE DEL MICRO DE mo-Vis

Cada control de palanca viene con su montura específica (IDCH-JM01, o IDCH-JM02).

### Opciones de Cinturón

El cinturón se encuentra sujeto a la parte frontal del cuello y brinda apoyo en toda la espalda del cliente; esto ayudará a evitar que el arnés se desplace de su sitio adecuado.



Cinturón de seguridad i-Fit con almohadilla y ajustable

Estándar (IDCH-SB)  
X-Large (IDCH-XLB)



Los brazos fueron diseñados para ser fácilmente ajustables en cuanto a la altura.



Puede añadir o retirar los eslabones para ajustarlo a la ubicación del control de palanca que desea.



Tornado botón



Conmutador de Fibra Óptica

\* Ambos disponibles en las opciones de izquierda y derecha

El Arnés de control i-Drive (IDCH) fue creado para brindar todas las opciones posibles con respecto a los controles de palanca. Al ofrecer las diferentes opciones de montaje, usted puede escoger entre el PMPJ, el IDM-Multi y el IDM-Micro.

# Sillas Pediátricas Posturales



## Lightning

El Lightning (Relámpago) es liviano, diseñado con una base pediátrica altamente móvil y eficazmente funcional con un aspecto recreativo que complementa el estilo de la vida actual. El Lightning es un vehículo innovador, construido específicamente para ser extremadamente resistente y especialmente conveniente para transportar y almacenar debido a que es fácil de operar con la función de Parar & Doblar. ¡Para la función, rendimiento y durabilidad en un hermoso paquete, el Lightning es una elección sorprendentemente brillante y único en el mundo en Aluminio 7000!

### Accesorios Opcionales



LT-HR Soporte Cefálico\*



LT-HRE Extensión de Cabecera\*



LT-BC Parasol incluye LT-HRE



LT-BSF Soporte lateral adaptable aleta simple y correa Scoli\*



LT-BHC Protector suave para Arnés H



LT-BAC Talonera / brazaletes para tobillo



LT-DF Soporte lateral adaptable aleta doble y correa Scoli\*



LT-EK Extensión de Profundidad de Asiento 2" (50.80 mm)\* \*\*



LT-RK Reducción de Profundidad de Asiento 2" (50.80 mm)\*



LT-WT Bandeja Trabaja-y-Juega\*



LT-TD Kit para Transportación

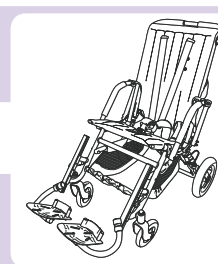

LT11-CC, LT14-CC, LT16-CC Asiento Contorneado Acojinado



LT11-NC, LT14-NC, LT16-NC Cubierta de Respaldo Neopreno



LT-AH Manubrio Único Adaptable en Altura

\* Especifique Tamaño, color o ambos  
\*\* No está disponible para coche 16"

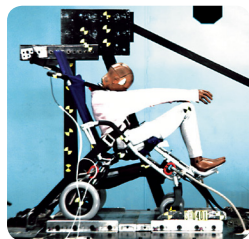

**Punto de Impacto:** el Lightning es tan resistente, no expone prácticamente ninguna deformación al punto del impacto.



Mecanismo de plegado simple y exclusivo

**Transportación:** El LIGHTNING cumple con los requisitos especificados en artículo 5.3 de la sección 19 de Ansi/Resna WC/Vol. 1 previo a mayo de 2002.

Para más opciones para asientos móviles, modificaciones, ideas e información, visítenos en:



# Respaldos y Frenos ADI

## Diseñado a Partir de la Experiencia

Diseñado ergonómicamente para una postura correcta, nuestro sistema de asiento alivia la presión en la zona lumbar que se produce durante los días largos de actividad cuando uno permanece sentado en una silla, distribuyendo las fuerzas de manera más equitativa a través de la base de apoyo pélvica. Y, naturalmente, un buen apoyo genera como resultado una disminución del dolor.

### Serie de Fibra de Carbono (CF)

Disponible en 3 alturas  
Profundidad del contorno:  
2 1/2 in. Active  
4 1/2 in. Deep



Fibra de Carbono

Se ajusta a la Anchura de la Silla
13in. (33cm) to 19in (48cm)
<b>Alturas del Apoyo</b>
10in (25.40cm) Bajo
13in (33.02cm) Mediano
16in (40.65cm) Estándar

### Características del Asiento

- Material de fibra de carbono o aluminio para lograr la máxima fuerza sin el peso
- Brinda una estabilización máxima del tronco durante el empuje con menor pérdida de energía
- Ayuda a impedir la evolución de deformidades posturales
- Facilita la postura erguida al sentarse en la silla, reduciendo el dolor de espalda

### AFT



### AL



**Ambas series se encuentran disponibles en 5 alturas con 3 opciones de contorno:**

- 2 1/2 in. Active
- 4 1/2 in. Profundo
- 6 in. Extra Profundo

### Serie Aluminio (AL) y Cubierta Plana (AFT)

Se ajusta a la Anchura de la Silla
12in. (30.48cm) to 19in. (48cm)
<b>Alturas del Apoyo</b>
10in (25.40cm) Bajo
13in (33.02cm) Mediano
16in (40.65cm) Estándar
18in (42.72cm) Alto
20in (50.80cm) Extra Alto

## Sistema de Freno de Disco ADI

Los sistemas de freno de disco ADI les ofrecen a los usuarios todas las capacidades físicas vinculadas con el frenado controlado sin esfuerzo y la posibilidad de bloquear completamente las ruedas. Experimente la diferencia con el primer sistema de frenos para sillas de ruedas completamente integrado. Descienda rampas y pendientes con confianza, trabe sus ruedas prácticamente sin esfuerzo y disfrute de una mayor independencia con los Sistemas de freno de disco ADI.



### SISTEMA DE FRENOS DB

Integración perfecta en las sillas de ruedas. Retiene la función de liberación rápida de las ruedas. Liviano para los usuarios activos de todos los días. Se puede combinar con todos los actuadores de palanca.



### SISTEMA DE FRENOS DM

Especialmente adecuado para sillas de ruedas que no requieren la remoción diaria de las ruedas. Se puede combinar con todos los actuadores de palanca. Ideal para sillas con asistente, pediátricas o de transporte.

## Opciones de Actuador



Palanca para Asistentes

Palanca Para Usuarios Paraplégicos

Palanca Variable

- **Palanca Para Asistentes:** Buena para usuarios con control del tronco y funcionamiento de las manos limitados. Acciona ambas ruedas.
- **Palanca Para Usuarios Paraplégicos:** Actuador de ruedas independiente. Ubicado en los protectores laterales.
- **Palanca Variable:** Palancas de freno tipo "bicicleta", montadas en la manija de empuje de la silla de ruedas para uso del asistente.



# Modificación Para Basculación

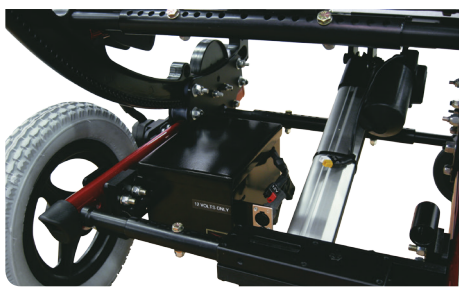

Activador y Caja de Batería

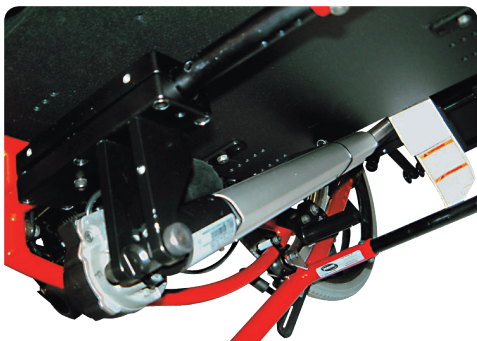

Activador de Inclinación



Inclinación Power Tiger. Disponible Para Power Tiger and Z500

## Inclinador Power Tiger™



PTT375 Inclinador Power Tiger

## Inclinador Solara™



IIS360 Modificación Inclinador Solara

## Inclinador Stealth Eléctrico Iris™



IRIS380 Inclinación Sunrise Quickie Iris

## Modificaciones de basculación electrónica o manual

Añade más poder de basculación a una variedad de sillas manuales o con motor de basculación independiente. Los clientes pueden tener ahora más control sobre la liberación de presión, cambios de postura, posicionamiento, alimentación, reparación, higiene, manejo del dolor, manejo del tono y una variedad de situaciones cotidianas de la vida.

El sistema de basculación con motor no interfiere o altera el funcionamiento general de la silla, sin embargo estos sistemas ofrecen una nueva forma de libertad y comodidad en una silla manual.

Históricamente, nuestra industria cataloga igual las sillas motorizadas con las sillas de basculación eléctrica (Power Tilt). Debido a esto, lamentablemente, muchos clientes que se beneficiarían al tener de la basculación independiente, no han tenido la oportunidad de su beneficio y sufren sus consecuencias.

Nosotros hemos enlistado un número de ejemplos donde Basculación Eléctrica (Power Tilt) es necesaria:

- Cuando la deficiencia visual impide conducir
- Cuando hay impedimentos cognitivos, los cuales cubren una amplia gama de situaciones, incluyendo las personas: (a) que tienen problemas para conducir, (b) después de un ataque, etc
- Donde escasa motivación o problemas de comportamiento impiden conducir
- En lugares donde el uso de la silla eléctrica no es permitido
- Cuando en circunstancias para conducir no se proporcionan de un cuidador en guardia o según sea necesario
- Cuando una silla motorizada se hace deficit de adquirir o transportar

### Tabla de Información

Especificaciones	Solara	Compass	Spree	TS	Iris	Tiger	Z500
Número Catálogo	IIS360	COM350	SPR360	QTS375	IRIS380	PTT375	QZ500
Grados	40	40	40	40	40	40	40
Peso Añadido	28 lbs.	25 lbs.	25 lbs.	25 lbs.	25 lbs.	22 lbs.	22 lbs.
Batería Requerida	incluida	incluida	incluida	incluida	incluida	U1	U1
Tamaño Activador	350 mm	200 mm	200 mm	200 mm	350 mm	150 mm	150 mm
Soportes	incluida	incluida	incluida	incluida	incluida	incluida	incluida
Recargador Bat.	Incluida	Incluida	Incluida	Incluida	Incluida	Incluida	Incluida
Int. Inclinación	12v	12v	12v	12v	12v	24v	24v
Interruptor	ESBLK	ESBLK	ESBLK	ESBLK	ESBLK	ESBLK	ESBLK
Caja Batería	incluida	incluida	incluida	incluida	incluida	incluida	incluida

La Basculación Eléctrica está disponible para Power Tiger, Z500, Invacare (Solara, Solara Jr., Spree y Compass), Sunrise (Quickie, Iris, TS y Zippie Chairs) y PDG Stellar.

### Repuestos

Número	Descripción
IIS350-BC	Cargador de batería de 12 Voltios
IIS350-TRAY	Bandeja de Batería Solara
STL300-BB	Terminales para Caja de Batería
STL994-12	Caja de Interface Inclinación
STL994-24	Interface de Basculación Eléctrica de 24 Voltios

### Guías Para Instalación de Basculación Eléctrica

- No puede haber ningún freno asistente. Sillas deberán usar frenos en las llantas individualmente.
- No puede haber ninguna bandeja de ventilación. La posición interfiere con actuadores o activadores y batería.
- Las sillas deberán ser enviadas por a Stealth Products, Inc. para instalación.
- No puede haber plataformas de movimiento horizontal/vertical. El soporte interfiere con el montaje del motor.
- Si la silla tiene un respaldo de inclinación manual, este necesitará un interruptor de mercurio por un costo adicional.
- Si la silla es una Quickie Iris y el asiento está montado a un nivel bajo, el plataforma del asiento será removido.
- Para el Power Tiger debe **especificar los electrónicos a usar**.

### Basculación Eléctrica de Stealth funciona con:

- Power Tiger; Z500
- Invacare Solara
- Invacare Solara Jr.,
- Invacare Spree
- Invacare Compass
- Sunrise Quickie Iris
- Sunrise TS
- Sunrise Zippie
- PDG Stellar.

Para más opciones para asientos móviles, modificaciones, ideas e información, visítenos en:

Head Array's  
**ABC**

Proper Seating  
+ Head Array  

---

Control



The Most Advanced,  
Drive Control EVER!

Head control systems require a proper seating solution that helps keep them in their optimum position so that they can maximize their function and makes the learning curve enjoyable.

Stealth Products, Inc. offers both

Top Notch Seating Products  
+ Alternative Control Systems



for more information about proper seating visit <http://properseating.stealthproducts.com>  
To order call +1 (800) 965-9229 or +1 (512) 715-9995 | [info@stealthproducts.com](mailto:info@stealthproducts.com)

# Empaques Con Productos Stealth

## Kit 101 ¡Cabeza en Alto!



Kit 101 incluye todos los productos de soporte para la cabeza de Stealth, los cuales usted ha aprendido amar. Un equipo clave como instrumento evaluativo de soporte y posicionamiento para la cabeza.

Este empaque incluye:

- Cabeceras: Ultra QCRS Adulto, Comodidad Adicional (Comfort Plus - CP) de 14" (355.6mm), CP 10" (254mm) Combo Grande, Combo Pequeño.
- Deslizables (Swing-Aways): SUS9-B, CPS9-B y Accesorios.
- Equipo de montura para la cabeza y paquete de herramientas de Stealth con sujetadores adicionales.

## Kit 100 Stealth-en-una-Caja



El nombre lo dice todo. Si usted desea un empaque con los más recientes sistemas de cabeza y montura de laterales, control de palanca y posicionamiento, considere Stealth-En-Una-Caja.

Este empaque incluye:

- Cabeceras: Ultra QCRS Adulto, CP 14" (355.6mm), CP 10" (254mm), CP Niño (Pediátrico) de 6" (152.4mm), Combo Grande, Combo Pequeño.
- Deslizables (Swing-Aways): SUS9-B, SUSN9B, CPS9-B y Accesorios
- Equipo de montaje para las cabeceras
- Montura Lateral
- Montura para control de palanca de la Serie Gatlin
- Paquete de herramienta con sujetadores adicionales de Stealth

## Kit 103 Empaque i2i



\* TWB486-FDM para órdenes Internacionales

El empaque i2i es ofrecido por Stealth por demanda popular. Este empaque versátil de posicionamiento para la cabeza, está envuelto en la misma maleta resistente y elegante como el Kit 101. También el empaque i2i incluye nuestros tamaños más populares de almohadillas para la cabeza, equipo y deslizadores (swing-away). Una herramienta de evaluación perfecta para los clientes más exigentes.

Este equipo incluye:

- Almohadillas para la cabeza: i2i250, i2i350, i2i450, i2i550, i2i650
- Almohadillas para la cabeza de perfil bajo
- Brazos ajustables
- Estimulador de Barbilla frontal de vinil (Chico, Mediano y Grande)
- Un Deslizador con dos interruptores huevo negros
- Un Deslizador con dos almohadillas estándar 900
- Equipo: TWB480-17FDM, TWB485-17mm-FDM\*
- Paquete de herramienta con sujetadores adicionales de Stealth

## Crea Tu Propio Empaque

Para una más amplia gama de productos de evaluación, Stealth ofrece el Kit 104. Este empaque le permite a usted crear su colección personalizada y configurada con cualquiera de los productos que fabricamos.

Por ejemplo, si usted prefiere más productos pediátricos, su empaque personalizado puede ser de la serie Niño específicamente. Por otra parte, esto puede también ser un empaque de posicionamiento adulto solamente.

# Equipo de Apoyo de Stealth

## Contactos Principales:

Tel: 1.512.715.9995 | Toll Free 1.800.965.9229  
Fax: 1.512.715.9954 | Toll Free 1.800.806.1225  
Correo: info@stealthproducts.com  
Web: www.stealthproducts.com

### Administración

**Lorenzo Romero**  
CEO  
lorenzo@stealthproducts.com

**Cesar Perea**  
Director of Manufacturing  
cesar@stealthproducts.com

**Gabriel Romero**  
VP of Sales and Marketing  
gabriel@stealthproducts.com

**Mark Scott**  
Global Education & Business  
Development Manager  
mark@stealthproducts.com

**Scott Brown**  
National Sales Manager  
scott@stealthproducts.com

**Karen Dowers**  
Domestic Sales- Admin. Manager  
karen@stealthproducts.com

**Barry Steelman**  
Director of Marketing  
barry@stealthproducts.com

### Contabilidad

**Amy Robinson**  
Accounting  
amy@stealthproducts.com

### Sistema Postural

**Trey Beninghove**  
Custom Seating Representative  
trey@stealthproducts.com

**Shannon R. Davis**  
Custom Seating Representative  
shannon@stealthproducts.com

**Vanessa Hoover**  
Custom Seating Representative  
vanessa@stealthproducts.com

**Amy Sadenwasser**  
Custom Seating Representative  
amy@stealthproducts.com

### Servicio Al Cliente

**Velma Beltran**  
Customer Service Supervisor  
velma@stealthproducts.com

**Melissa Barnard**  
Customer Service Representative  
melissa@stealthproducts.com

### Representante Internacional

**Katrina Scott**  
International Representative  
katrina@stealthproducts.com



<http://www.stealthproducts.com>  
<http://www.facebook.com/StealthProducts>  
<http://www.twitter.com/stealthproducts>

# conéctese con nosotros...



<http://bit.ly/stealth-facebook>



<http://bit.ly/idrive-on-facebook>



<http://bit.ly/stealth-youtube>

## Distribución Mundial

¡Más cerca de  
 lo que crees!

visita [www.bit.ly/stealthreps](http://www.bit.ly/stealthreps) para listado actual



**Stealth Products, Inc**  
Más Allá de las Expectativas

[www.stealthproducts.com](http://www.stealthproducts.com)